

SYNCA

BEDIENUNGSANLEITUNG

CirC

Kompakter Massagesessel

MR320



Lesen Sie diese BEDIENUNGSANLEITUNG
vor Gebrauch aufmerksam durch.

Vielen Dank, dass Sie dieses Produkt gekauft haben.
Bitte lesen Sie diese BEDIENUNGSANLEITUNG vor Gebrauch aufmerksam durch und beachten Sie die Sicherheitsvorkehrungen, um eine ordnungsgemäße Bedienung und Verwendung zu gewährleisten.

Bewahren Sie diese BEDIENUNGSANLEITUNG zur späteren Bezugnahme auf.

INHALT

SICHERHEITSVORKEHRUNGEN	1
TEILEBEZEICHNUNGEN UND -FUNKTIONEN	4
Äußerer Aufbau	4
Innerer Aufbau	4
Steuerung	5
Verwendung der Steuerung	6
Installation	9
Installationsstandort	9
Bodenschutz	9
Umgebung	9
Installationsanweisungen	9
Anweisungen zum Verschieben des Sessels	10
Einschalten der Stromversorgung	10
LAGERUNG UND WARTUNG DES PRODUKTS	11
FEHLERBEHEBUNG	12
TECHNISCHE SPEZIFIKATIONEN	13

SICHERHEITSVORKEHRUNGEN

WICHTIGE SICHERHEITSANWEISUNGEN

Lesen Sie vor Gebrauch (dieses Geräts) alle Anweisungen durch.

GEFAHR – Um das Risiko eines Stromschlags zu reduzieren, müssen Sie:





- 1) Dieses Gerät direkt nach der Verwendung und vor der Reinigung von der Stromversorgung trennen.
WARNUNG – Um das Risiko von Verbrennungen, Feuer, Stromschlägen oder Verletzungen von Personen zu reduzieren, müssen Sie Folgendes beachten:
 - 1) Ein Gerät sollte nie unbeaufsichtigt sein, wenn es an die Stromversorgung angeschlossen ist. Ziehen Sie den Stecker, wenn das Gerät nicht verwendet wird und bevor Sie Teile anbringen oder abnehmen.
 - 2) Lassen Sie das Gerät nicht unter einer Decke oder einem Kissen laufen. Durch übermäßige Hitze kann es zu Feuer, Stromschlägen oder Verletzungen von Personen kommen.
 - 3) Wenn dieses Gerät von, mit oder in der Nähe von Kindern, Invaliden oder behinderten Menschen verwendet wird, ist ständige Aufsicht erforderlich.
 - 4) Verwenden Sie dieses Gerät nur in der vorgesehenen und in dieser Bedienungsanleitung beschriebenen Weise. Verwenden Sie keine zusätzlichen Teile, die nicht vom Hersteller empfohlen werden.
 - 5) Verwenden Sie dieses Gerät auf keinen Fall, wenn ein Kabel oder Stecker beschädigt ist, wenn es nicht ordnungsgemäß funktioniert, wenn es fallen gelassen oder beschädigt wurde oder wenn es in Wasser gefallen ist. Geben Sie das Gerät zur Prüfung und Reparatur in ein Servicezentrum.
 - 6) Tragen Sie dieses Gerät nicht am Stromkabel und verwenden Sie das Kabel nicht als Handgriff.
 - 7) Halten Sie das Kabel fern von heißen Oberflächen.
 - 8) Lassen Sie das Gerät niemals laufen, wenn die Luftschlitze blockiert sind. Halten Sie die Luftschlitze frei von Fusseln, Haaren und dergleichen.
 - 9) Lassen Sie keinen Gegenstand in eine Öffnung fallen und schieben Sie auch keinen hinein.
 - 10) Verwenden Sie das Gerät nicht draußen.
 - 11) Verwenden Sie das Gerät nicht an Orten, an denen Aerosole (Sprays) genutzt werden oder Sauerstoff reguliert wird.
 - 12) Um das Gerät auszuschalten, stellen Sie alle Regler auf die Position Aus und ziehen Sie den Stecker aus der Steckdose.
 - 13) Dieses Gerät kann von Kindern ab 8 Jahren und Personen mit eingeschränkten physischen, sensorischen oder mentalen Fähigkeiten oder mangelnder Erfahrung und Kenntnissen verwendet werden, wenn sie beaufsichtigt werden oder über den sicheren Umgang mit dem Gerät informiert wurden und die Gefahren verstanden haben. Kinder dürfen nicht mit dem Gerät spielen. Reinigung und Wartung durch den Benutzer dürfen ohne Aufsicht nicht von Kindern durchgeführt werden.

DIESE ANWEISUNGEN AUFBEWAHREN



SICHERHEITSVORKEHRUNGEN

Sicherheitsvorkehrungen

- ▶ Lesen Sie diese SICHERHEITSVORKEHRUNGEN von Gebrauch sorgfältig durch, um eine richtige Bedienung des Geräts zu gewährleisten.
- ▶ Die folgenden SICHERHEITSVORKEHRUNGEN sind sehr nützliche Hinweise zur korrekten Verwendung des Massagesessels.

 WARNUNG	Unsachgemäße Verwendung kann das Produkt beschädigen.
 VORSICHT	Unsachgemäße Verwendung kann zu Verletzungen führen.
	Verboten. Spezifische Anweisungen werden in den Piktogrammen gegeben. (z.B. bedeutet das linke Piktogramm, dass das Auseinanderbauen verboten ist)
	Verpflichtende Anweisungen werden in den Piktogrammen gegeben. (z.B. bedeutet das linke Piktogramm, dass der Stecker gezogen werden soll)



WARNUNG

 VERPFLICHTEND	Wir empfehlen folgenden Personen, vor Gebrauch des Geräts einen Arzt aufzusuchen: <ol style="list-style-type: none"> 1. Personen, die ein elektrisches Medizingerät in ihrem Körper verwenden, etwa einen Herzschrittmacher. 2. Personen, die aktuell in ärztlicher Behandlung sind, vor allem wegen Unwohlsein. 3. Personen, die unter einem bösartigen Tumor, Herzkrankheiten oder anderen schweren Erkrankungen leiden.
 VERBOTEN	<ul style="list-style-type: none"> • Geistig behinderte Menschen dürfen den Sessel nicht unbeaufsichtigt benutzen. • Kinder dürfen den Sessel nicht benutzen und nicht damit spielen. • Es darf nicht mehr als eine Person den Sessel gleichzeitig benutzen • Bei in irgendeiner Weise beschädigtem Stromkabel oder Stecker muss der Sessel sofort von der Stromversorgung getrennt werden. Wenden Sie sich an einen autorisierten Dienstleister, um ihn auszutauschen oder reparieren zu lassen.
 NICHT AUSEINANDER BAUEN	Dieser Massagesessel darf von niemandem außer dem von unserer Firma bestimmten Wartungspersonal auseinandergebaut, gewartet oder umgebaut werden. Bei Problemen wenden Sie sich an Ihren lokalen Fachhändler.

LAGERUNG UND WARTUNG DES PRODUKTS



VORSICHT

 VERPFLICHTEND	<ul style="list-style-type: none"> • Benutzen Sie den Massagesessel nicht länger als 20 Minuten und wenden Sie ihn nicht länger als 5 Minuten ununterbrochen auf einen bestimmten Teil des Körpers an. • Stellen Sie den Massagesessel auf einen ebenen Untergrund. • Halten Sie beim Entfernen des Netzsteckers den Stecker fest, ziehen Sie nicht am Stromkabel. • Schließen Sie das Gerät nicht an eine Stromquelle an, die von der angegebenen elektrischen Spannung abweicht, da dies einen Brand verursachen oder den Massagesessel beschädigen könnte. • Überprüfen Sie vor Gebrauch, ob die Rückenlehne oder der Stoff beschädigt ist. Bei Beschädigung müssen Sie sofort aufhören, den Massagesessel zu benutzen und sich an Ihren Händler vor Ort wenden. • Bedienen Sie die Steuerung nicht mit feuchten Händen und stellen Sie keine schweren Gegenstände darauf. • Nur Personen unter 90 kg dürfen den Sessel verwenden. • Verwenden Sie keine anderen therapeutischen Geräte zusammen mit diesem Massagesessel.
 VERBOTEN	<ul style="list-style-type: none"> • Um Unwohlsein zu vermeiden, sollten Sie den Massagesessel nicht unmittelbar nach dem Essen benutzen. • Schlafen Sie nicht im eingeschalteten Massagesessel. • Verwenden Sie den Massagesessel nicht, wenn Sie berauscht sind oder sich unwohl fühlen. • Wenn die Polsterung schmutzig wird, verwenden Sie bitte Premium-Lederreiniger, keine chemischen Reinigungsmittel, Benzin oder Spülmittel usw.
 STECKER ZIEHEN	<ul style="list-style-type: none"> • Ziehen Sie vor Wartungsarbeiten den Stecker aus der Steckdose. Außerdem darf der Netzstecker nicht mit feuchten Händen eingesteckt oder herausgezogen werden, um Stromschläge zu vermeiden. • Wenn der Massagesessel nicht benutzt wird, schalten Sie die Stromversorgung aus und ziehen Sie den Stecker.

TEILEBEZEICHNUNGEN UND -FUNKTIONEN

Äußerer Aufbau

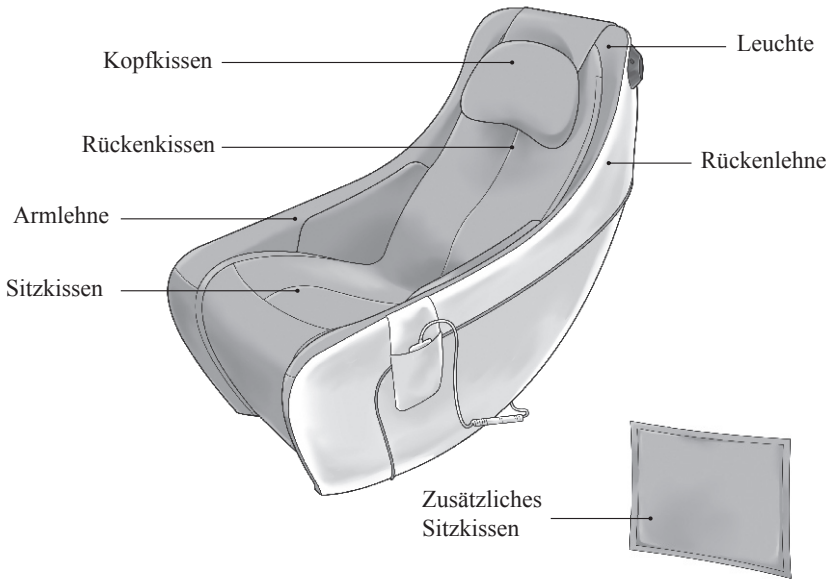

Innerer Aufbau

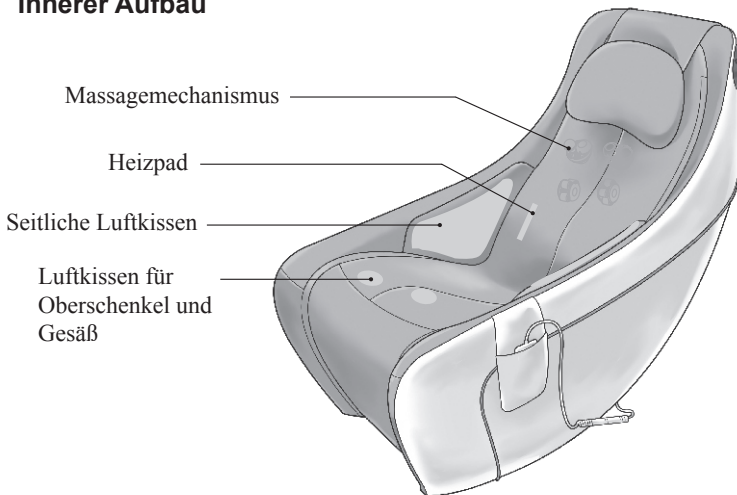

INSTALLATION

Kontroller

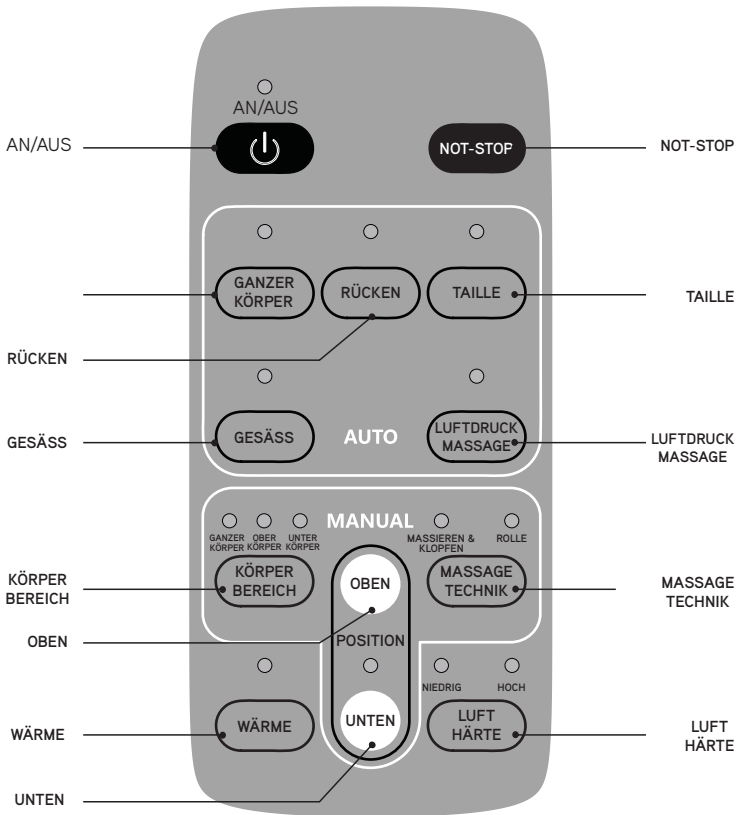

NAME UND FUNKTION JEDES BEDIENELEMENTS

Funktionsweise der Fernbedienung



AN/AUS

- ▶ Wenn das Gerät am Stromanschluss verbunden ist, drücken Sie die Ein-/Aus-Taste, um den Stuhl einzuschalten. Das Licht bleibt an, damit Sie wissen, dass der Stuhl eingeschaltet ist. Wählen Sie ein beliebiges Programm von AUTO bis MANUELL, um die Massage zu starten. Drücken Sie die Taste erneut, um den Massagestuhl auszuschalten. Die empfohlene Nennzeit liegt bei 15 Minuten. Wenn Sie nach dem Drücken der Ein-/Aus-Taste innerhalb von 30 Sekunden kein Programm ausgewählt haben, wird der Stuhl automatisch ausgeschaltet.



NOT-STOP

- ▶ Drücken Sie jederzeit die Not-Aus-Taste, um alle Funktionstasten ein- und auszuschalten. Drücken Sie die AN/AUS Taste erneut, um die Massage wieder zu starten.



GANZER KÖRPER

- ▶ Drücken Sie nach dem Einschalten die "ganzer Körper" Taste, um das automatische Programm "ganzer Körper" zu starten.



RÜCKEN

- ▶ Drücken Sie nach dem Einschalten die "Rücken" Taste, um das automatische Programm "Rücken" zu starten.



TAILLE

- ▶ Drücken Sie nach dem Einschalten die "Taille" Taste, um das automatische Programm "Taille" zu starten.



GESÄSS

- ▶ Drücken Sie nach dem Einschalten die "Gesäss" Taste, um das automatische Programm "Gesäss", welches sich auf Ihre Gesässmuskeln und Oberschenkel konzentriert.



LUFTDRUCK MASSAGE

- ▶ Drücken Sie nach dem Einschalten die "Luftdruck-Massage" Taste, um das automatische Programm "Luftdruck" zu starten.



KÖRPERBEREICH

- ▶ Drücken Sie während des Automatik Massage Modus die Taste "Körperbereich", um in den manuellen Modus zu wechseln und die Massageposition zwischen GANZER, OBERER und UNTERER Körper.

NAME UND FUNKTION JEDES BEDIENELEMENTS

MASSAGE
TECHNIK

MASSAGETECHNIK

- ▶ Drücken Sie während des Automatik-Massagemodus die Taste "Massagetechnik", um in den manuellen Modus zu wechseln und die Massagetechnik zwischen MASSIEREN&KLOPFEN und Rollen zu wechseln.

OBEN
POSITION
○
UNTEN

OBEN

- ▶ Drücken Sie während eines beliebigen Massagemodus die "OBEN" Taste um die Position der Massage zu wechseln. Halten Sie die Taste gedrückt, um den Mechanismus nach oben zu bewegen. Es wird nur die Knet- und Klopfmassage während des Positionsmodus durchgeführt.

UNTEN

- ▶ Drücken Sie während eines beliebigen Massagemodus die "Unten" Taste um die Position der Massage zu wechseln. Halten Sie die Taste gedrückt, um den Mechanismus nach unten zu bewegen. Es wird nur die Knet- und Klopfmassage während des Positionsmodus durchgeführt.

WÄRME

WÄRME

- ▶ Drücken Sie während eines beliebigen Massagemodus die "Wärme" Taste um die Wärmefunktion AN oder AUS zu schalten.

LUFT
HÄRTE

LUFTHÄRTE

- ▶ Während aller Massagemodi bis auf "Luftdruckmassage" können Sie die "Lufthärte" Taste drücken und zwischen "NIEDRIG" und "HOCH" wählen. Drücken Sie nochmals die Taste um die Luftdruckfunktion AN oder AUS zu schalten.
- ▶ Drücken Sie die "Lufthärte" Taste während dem Massagemodus "Luftdruck Massage" um das Level zwischen "Niedrig" und "Hoch" zu ändern.

INSTALLATION

Installationsstandort

Stellen Sie sicher, dass vor und hinter dem Massagesessel ein Sicherheitsabstand freibleibt.

Hinten: mind. 10 cm von der Wand oder anderen Hindernissen entfernt;

vorne: mind. 20 cm Abstand vor dem Sessel und von Hindernissen.

Um Signalinterferenzen zu vermeiden, lassen Sie mind. 1 m Abstand zwischen Sessel und Fernseher, Radio oder anderen Video- bzw. Audiogeräten.

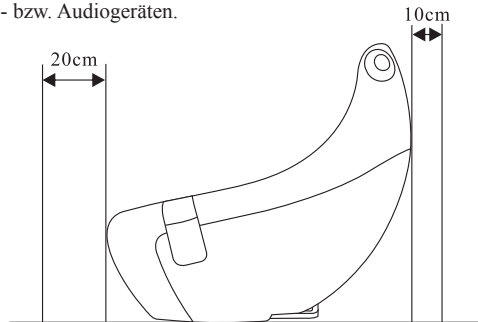

Bodenschutz

- Legen Sie einen Teppich oder eine andere Matte unter den Massagesessel, um eine ebene Fläche zu gewährleisten.

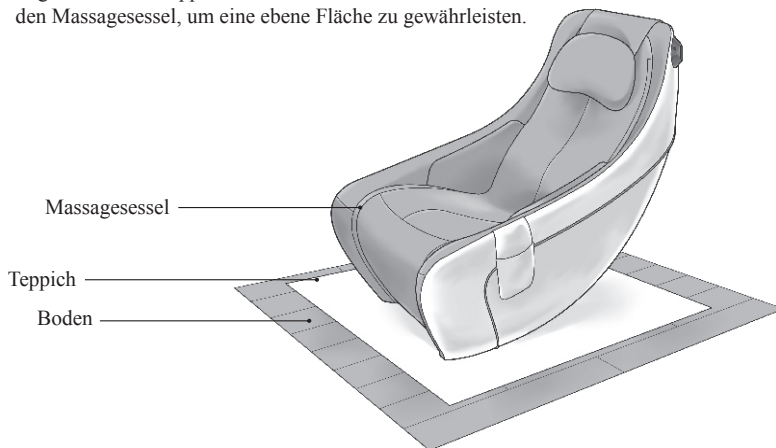

Umgebung



Lagern Sie den Massagesessel nicht an feuchten Orten (z.B. im Badezimmer), um elektrische Gefährdungen zu vermeiden



Lagern Sie den Massagestuhl nicht bei hohen Temperaturen (z.B. in der Nähe eines Ofens), um Brände und Schäden am Kunstleder zu vermeiden.

INSTALLATION

Installationsmethode

(Wir empfehlen, den Sessel nicht allein, sondern zu zweit zu verschieben.)

Schritt 1:

- ▶ Packen Sie den Karton aus und nehmen Sie den Massagesessel und alle Zubehörteile vorsichtig heraus.
- ▶ Drehen Sie den Stützfuß nach hinten (Stützfuß befindet sich unten am Massagesessel).

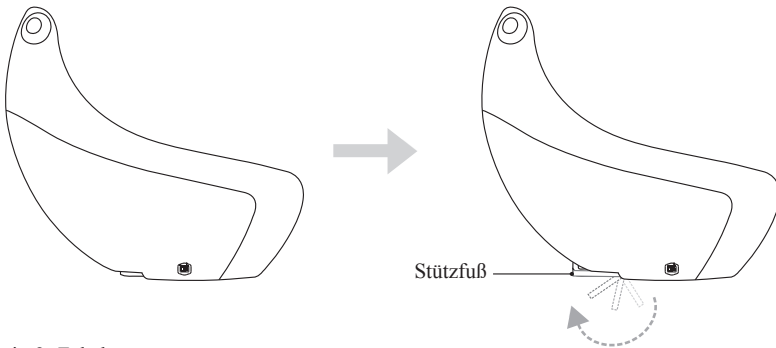

Schritt 2: Zubehör

- ▶ Stecken Sie das Stromkabel in den Sessel, stellen Sie den Ein-Aus-Schalter auf Ein und starten Sie den Massagesessel mit der Fernsteuerung.

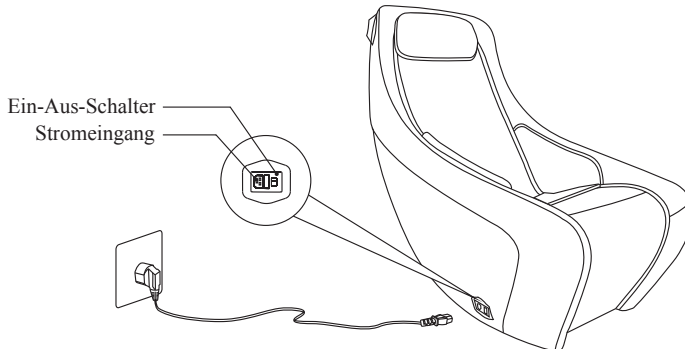

VORSICHT

- ▶ Stellen Sie vor Gebrauch sicher, dass keine Kabel ineinander verwickelt sind.

INSTALLATION

Verschieben des Sessels

- ▶ Schalten Sie den Sessel aus und ziehen Sie den Stecker.



VORSICHT

- ▶ Verschieben Sie den Sessel nicht, wenn sich jemand darauf befindet.
- ▶ Verschieben Sie ihn nicht mit der Armlehne, sondern nur mit Sockel und Rückenlehne.

Einschalten der Stromversorgung

- ▶ Stecken Sie das Stromkabel in die Steckdose.
- ▶ Stellen Sie den Ein-Aus-Schalter unten rechts (von der Sitzposition aus) auf der Armlehne auf Ein.



VORSICHT

- ▶ Stellen Sie vor Einschalten des Sessels sicher, dass das Stromkabel nicht beschädigt ist.
- ▶ Stellen Sie sicher, dass der Ein-Aus-Schalter auf Aus steht, bevor Sie den Stecker einsetzen.

Erdungsanweisungen

Dieses Produkt muss geerdet sein. Wenn es zu Fehlfunktionen oder Ausfällen kommt, bietet die Erdung einen Weg des geringsten Widerstands für den elektrischen Strom, um das Risiko eines Stromschlages zu verringern. Dieses Produkt ist mit einem Kabel mit Schutzleiter und einem Erdungsstecker ausgestattet. Der Stecker muss an eine geeignete Steckdose angeschlossen werden, die gemäß allen örtlichen Vorschriften ordnungsgemäß installiert und geerdet ist.

GEFAHR Unsachgemäßer Anschluss des Geräteschutzleiters kann zu einem Stromschlag führen. Wenden Sie sich an einen qualifizierten Elektriker oder Kundendiensttechniker, wenn Sie Zweifel haben, ob das Produkt ordnungsgemäß geerdet ist. Verändern Sie nicht den mit dem Produkt gelieferten Stecker, wenn er nicht in die Steckdose passt, und lassen Sie eine geeignete Steckdose von einem qualifizierten Elektroinstallateur installieren.

Dieses Produkt ist für einen nominalen 120-Volt-Stromkreis vorgesehen und verfügt über einen Erdungsstecker, der dem in der folgenden Abbildung gezeigten Stecker ähnelt. Stellen Sie sicher, dass das Produkt an eine Steckdose mit der gleichen Konfiguration wie der Stecker angeschlossen ist. Mit diesem Produkt sollte kein Adapter verwendet werden.

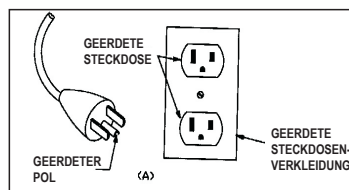

Erdung

- ▶ Dieser Massagestuhl gehört zu einem Level One-Elektrogerät. Verwenden Sie eine dreipolige Stromversorgungsbuchse und stellen Sie sicher, dass das an die Stromversorgungsbuchse angeschlossene Erdungskabel eine gute Erdverbindung hat, um elektrische Leckagen, Stromschläge und einige andere negative Auswirkungen zu vermeiden.

LAGERUNG UND WARTUNG DES PRODUKTS

1. Reinigung

- ▶ Ziehen Sie vor der Reinigung den Stecker. Verwenden Sie ein feuchtes Tuch mit Spülmittel, um die Haupteinheit des Massagesessels abzuwischen und wischen Sie dann mit einem trockenen Tuch nach.



VORSICHT

- ▶ Verwenden Sie keine ätzenden Reinigungsmittel wie Benzol oder Lösungsmittel, um den Massagesessel zu reinigen. Die Farbe der Polsterung würde dadurch verblassen oder der Stoff würde reißen und verätzen. Bügeln Sie die Polsterung nicht.

2. Wartung

- ▶ Stellen Sie sicher, dass der Stecker des Massagesessels gezogen wurde.
- ▶ Wischen oder saugen Sie Staub ab. Halten Sie den Massagesessel sauber und lagern Sie ihn nicht an feuchten Orten.



VORSICHT

- ▶ Lagern Sie das Produkt nicht in direktem Sonnenlicht oder bei hoher Temperatur. Die Farbe der Polsterung könnte dadurch verblassen.

3. Kunstleder und Auflage

- ▶ Verwenden Sie zum Reinigen der Maschine ein weiches, trockenes Tuch.
- ▶ Polieren Sie die Auflage alle 2-3 Monate mit einem sauberen, feuchten Tuch und Reinigungsmittel, lassen Sie sie trocknen und wischen Sie mit einem trockenen Tuch nach.

4. Richtige Produktentsorgung



Diese Kennzeichnung weist darauf hin, dass dieses Produkt nicht in der gesamten EU mit anderen Haushaltsabfällen entsorgt werden darf. Um mögliche Schäden für die Umwelt oder die menschliche Gesundheit durch unkontrollierte Abfallentsorgung zu vermeiden, recyceln Sie verantwortungsvoll, um die nachhaltige Wiederverwendung von Materialressourcen zu fördern. Um Ihr gebrauchtes Gerät zurückzusenden, verwenden Sie bitte das Rückgabe- und Sammelsystem oder wenden Sie sich an den Händler, bei dem das Produkt gekauft wurde. Diese können dieses Produkt zum umweltfreundlichen Recycling entgegennehmen.

FEHLERBEHEBUNG

Nr.	Problem	Mögliche Ursache	Lösung
1	Ein ziehendes oder leicht knallendes Geräusch ist zu hören.	Dies ist ein normales Motorengeräusch oder das Geräusch, das entsteht, wenn der Massageball an der Polsterabdeckung reibt.	Dies ist normal. Keine Reparatur erforderlich.
2	Der Sessel lässt sich nicht einschalten.	Der Sessel ist nicht eingesteckt.	Stecken Sie den Sessel ein.
		Der Stromschalter steht auf Aus.	Stellen Sie den Schalter auf Ein.
		Die Sicherung des Massagesessels ist durchgebrannt.	Wechseln Sie die Sicherung aus.

Wenn das Problem auch nach Durchführung der oben genannten Maßnahmen weiterhin besteht, wenden Sie sich bitte an Ihren Fachhändler vor Ort, um eine Reparatur oder Wartung zu veranlassen.

Hinweis: Bauen Sie das Produkt nicht selbst auseinander.

Unsere Firma übernimmt keine Verantwortung für Schäden am Produkt oder Verletzungen von Personen, die durch eine unsachgemäße Verwendung/Reparatur/Wartung entstanden sind!

Vielen Dank für Ihre Mitarbeit.

Wechseln der Sicherung

- ▶ Stellen Sie sicher, dass der Sessel ausgeschaltet ist und der Stecker gezogen wurde.
- ▶ Verwenden Sie einen Schlitzschraubendreher, um die Sicherung herauszuziehen, wie in Abb. 1 gezeigt.
- ▶ Entfernen Sie die alte Sicherung und bauen Sie eine neue Sicherung mit derselben Leistung ein, wie in Abb. 2 gezeigt

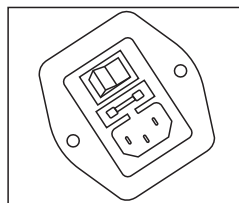
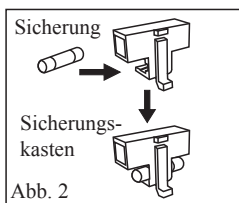
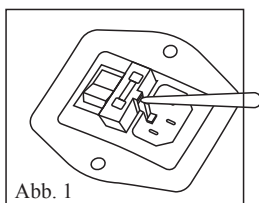
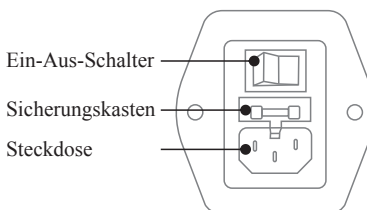

TECHNISCHE SPEZIFIKATIONEN

TECHNISCHE SPEZIFIKATIONEN

Name: CirC-Kompakter Massagesessel

Modell: MR320

Nennspannung: 220-240V~

Nennfrequenz: 50-60Hz

Nennstrom: 50W

Sicherheitskonzept: Klasse I

KUNDENSERVICE

Wenden Sie sich an Ihren Fachhändler, um Einzelheiten über Garantie und Kundenservice zu erfahren.

Autorisierter Service

Wenn ein abnormaler Zustand auch nach der auf S. 12 beschriebenen Prüfung weiterhin besteht, hören Sie auf, das Gerät zu verwenden, schalten Sie es aus, trennen Sie das Stromkabel und wenden Sie sich an Ihren Fachhändler oder unseren Kundenservice.

- Bei Fragen wenden Sie sich an unseren Kundenservice



BENÖTIGEN SIE HILFE?

Wenn Sie Fragen haben, kontaktieren Sie unseren Kundenservice vor Ort:

02234-9997-500

